



GEOCIUDAD
c o n s u l t o r e s

Arquitectura | Diseño Urbano | Urbanismo

Isidora Goyenechea 3356 Oficina 21, Las Condes, Santiago – Chile

+56 2 2448 11 12

WWW.GEOCIUDAD.CL

PRESENTACIÓN

Geociudad es una consultora formada por un grupo de Arquitectos, Ingenieros y Geógrafos que se dedica a desarrollar estudios y proyectos relacionados con Arquitectura y Urbanismo.

Cuenta con una vasta experiencia a lo largo de todo Chile y con el reconocimiento de una amplia gama de clientes y consultores tanto del sector público como privado.

Fue creada en 1990 por el Arquitecto Juan José Bas como parte de Bas & García Arquitectos Consultores e inicialmente estuvo abocada al área de la Arquitectura Industrial, Educacional y Residencial, para posteriormente incorporar otras áreas de la Arquitectura, Urbanismo y Diseño Urbano.

El equipo se encuentra conformado por un grupo de profesionales y técnicos organizados por disciplina y a cargo de los siguientes jefes de área:

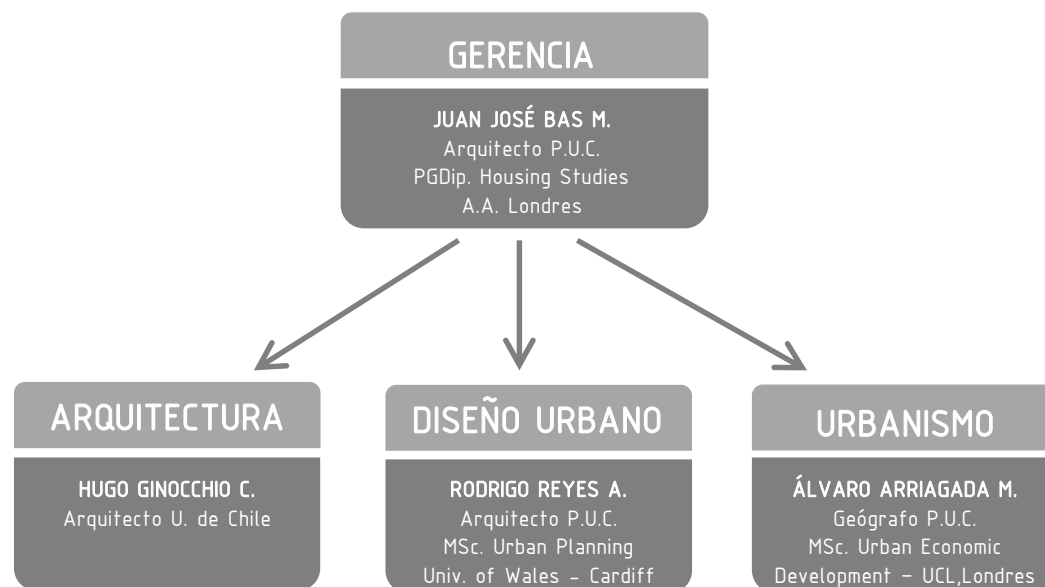

Geociudad cuenta con oficinas propias y con los equipos y licencias necesarias para llevar a cabo cualquier proyecto urbano o inmobiliario de envergadura.

EXPERIENCIA

Las experiencias de Geociudad se sustentan en el **conocimiento de las ciudades chilenas**, adquirido a lo largo de dos décadas de estudios, abarcando la totalidad de las áreas urbanas mayores a 100.000 habitantes y un sinnúmero de comunas y ciudades menores.

Nuestros principales clientes son:

- SECTRA
- MOP
- Dirección General de Concesiones
- Dirección de Vialidad Urbana
- Dirección de Aeropuertos
- Dirección de Obras Hidráulicas
- Ministerios de Vivienda y Urbanismo
- Servicio de Vivienda y Urbanismo
- Metro S.A.
- Codelco
- Complejo Portuario Mejillones CPM
- INVIA
- Biovías
- Empresa de los Ferrocarriles del Estado
- Merval
- Municipalidad de Providencia
- Municipalidad de Puente Alto
- Municipalidad de Las Condes
- Municipalidad de Antofagasta
- Municipalidad de San Antonio
- Municipalidad de Vitacura
- AES GENER
- Necso Chile
- OHL
- Hochtief
- CPP
- Sacyr
- Aguas Décima S.A.
- Precon S.A.
- Delta S.A.
- SUBUS Chile S.A.
- Inmobiliaria Costanera Ltda.
- Inmobiliaria Cerro Pintor Ltda.
- Inmobiliaria BK Ltda.
- Lux Chile S.A.
- Curtidos Bas S.A.
- Sociedad Educativa Patris Ltda.
- Educacional Rodríguez y Maulén Ltda.
- Tarragona S.A.
- Agrobas S.A.
- Conservas Juan Bas S.A.
- Hemodial Ltda.
- Ópticas Santiago

DISEÑO URBANO

Nuestro objetivo es generar espacios públicos de calidad: atractivos, sostenibles, funcionales y accesibles para todos; incorporando siempre soluciones innovativas de alto estándar destinadas a mejorar la calidad urbana del entorno.

Actuamos en los ámbitos público y privado, abarcando escalas desde el plan maestro hasta la solución de piezas urbanas de detalle, presentando una vasta experiencia en los siguientes campos:

- Ejes y Áreas viales
- Paseos, Plazas y Parques
- Equipamiento Urbano y de Tránsito

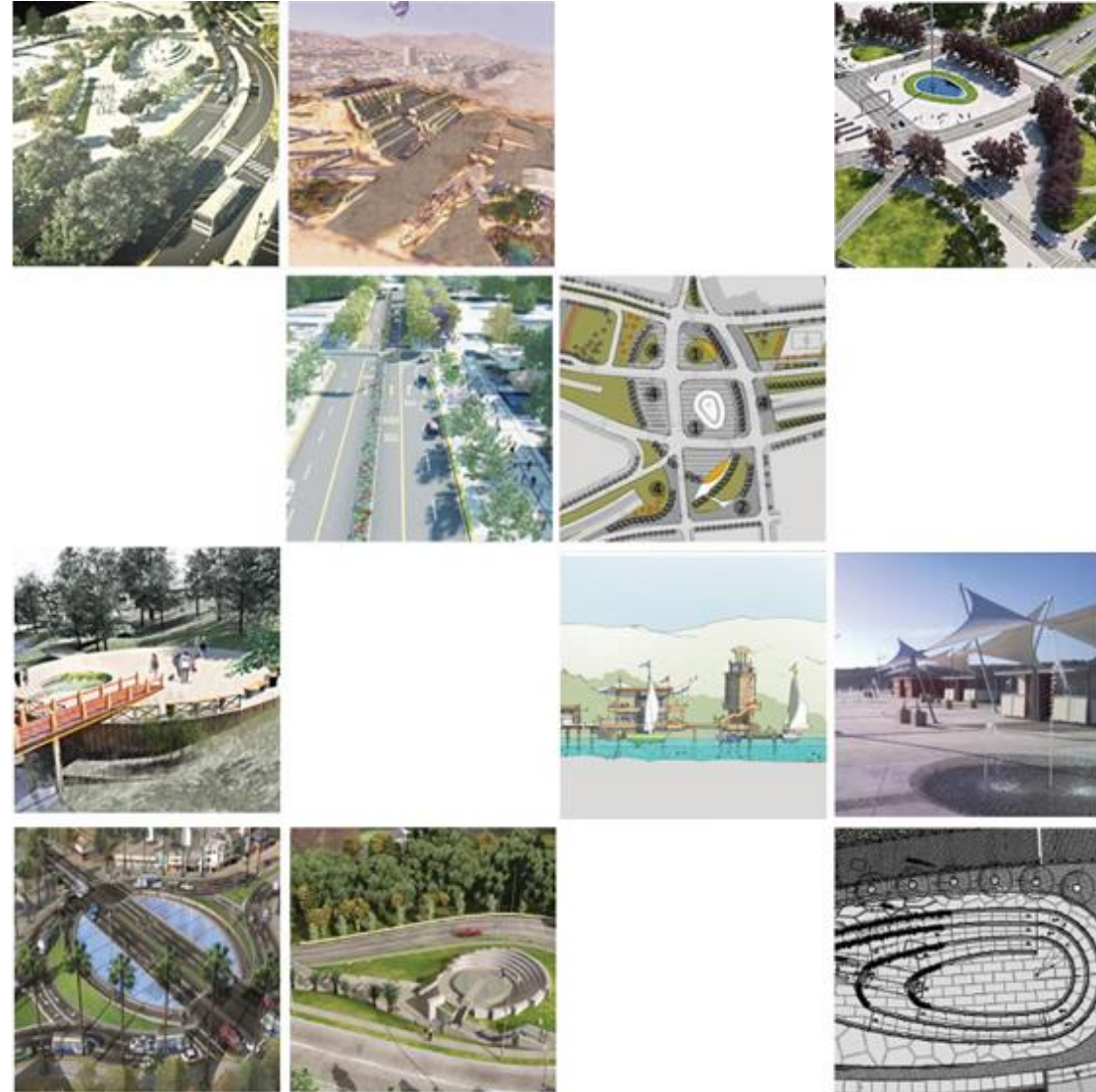

DISEÑO URBANO

Ejes y Áreas Viales | Avenidas, Ejes y Corredores



DISEÑO URBANO

Parques, Paseos y Plazas | Áreas Verdes y Espacio Público

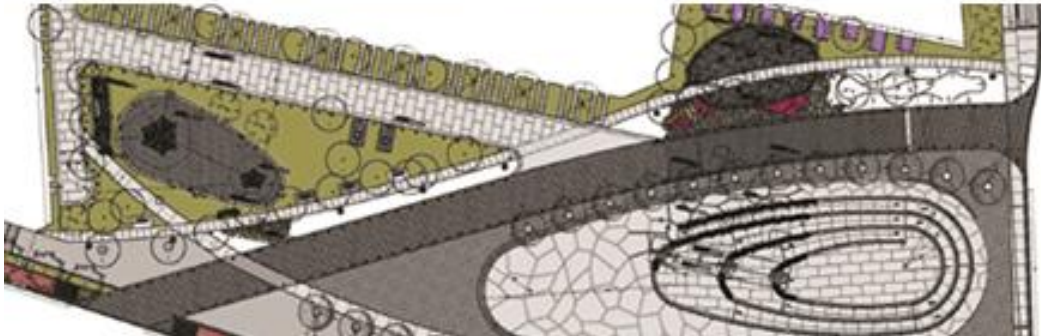

DISEÑO URBANO

Concursos | Parque Ruinas de Huanchaca

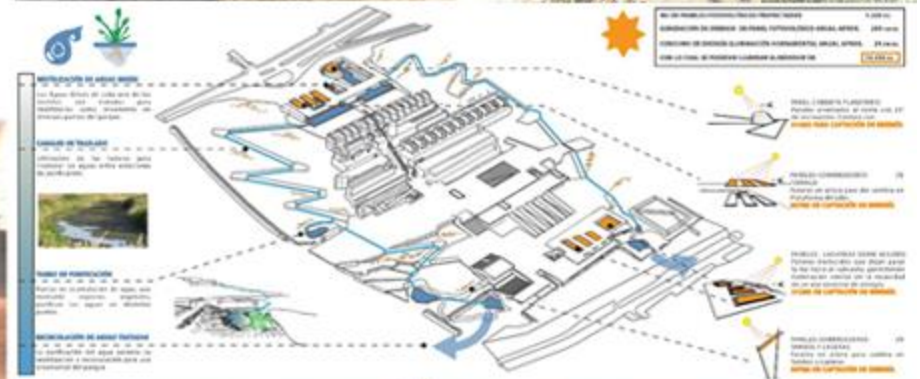

DISEÑO URBANO

Equipamiento Urbano y de Traspordo

Equipamiento

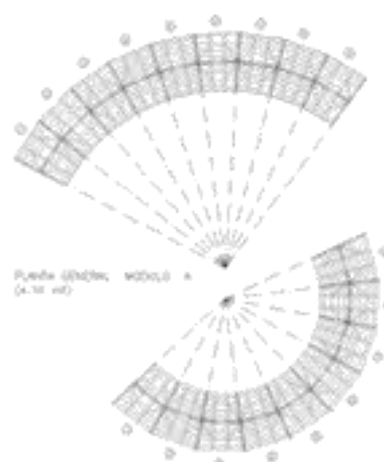
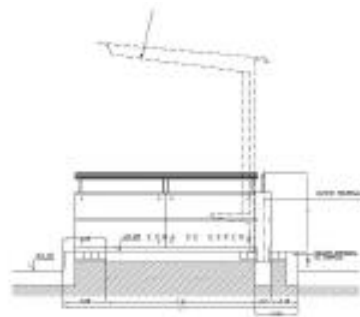
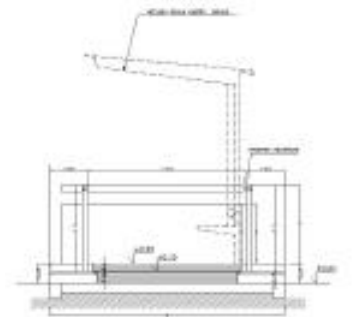
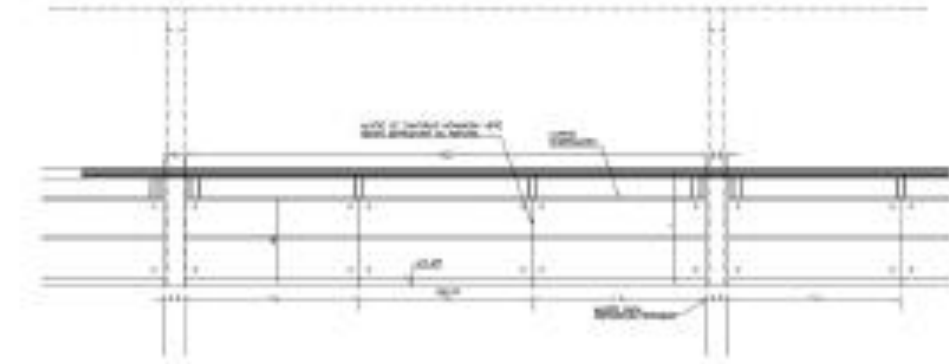

PLANTA GENERAL MODULO A (4.30 m²)

PLANTA GENERAL MODULO B (4.30 m²)

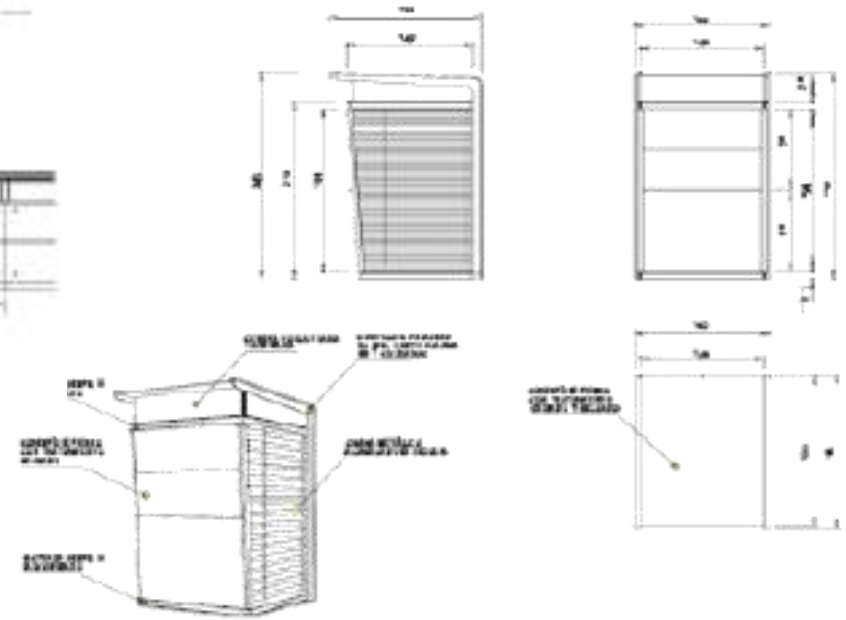

DISEÑO URBANO + URBANISMO

Planes de Ordenamiento y Planificación | Planificación Urbana y Planes Maestros

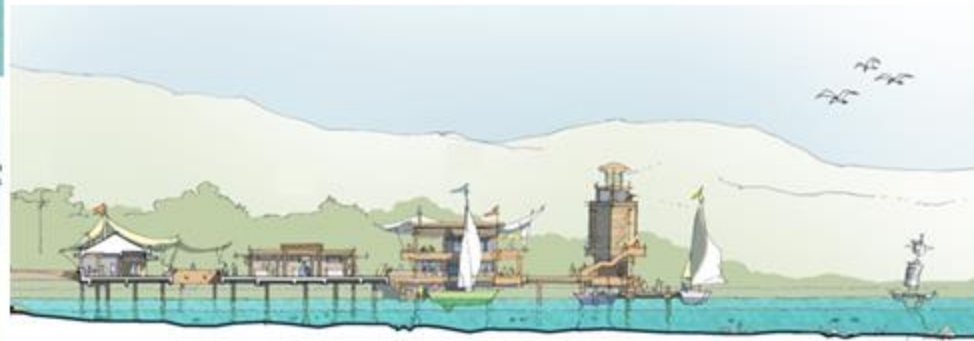



GEOCIUDAD
c o n s u l t o r e s

Arquitectura | Diseño Urbano | Urbanismo

Isidora Goyenechea 3356 Oficina 21, Las Condes, Santiago – Chile

+56 2 2448 11 12

geociudad@geociudad.cl
WWW.GEOCIUDAD.CL